

# andis®



**Congratulations** – you just went First Class when you bought this Andis Clipper. Careful workmanship and quality design have been the hallmarks of Andis products since 1922.

**¡Felicidades!** Al adquirir esta maquinilla Andis para cortar el pelo, usted ha hecho una compra de primera clase. Trabajo esmerado y diseños de calidad han distinguido a los productos Andis desde 1922.

**Toutes nos félicitations** pour l'achat cette tondeuse, un produit Andis de première classe. La qualité de fabrication et de conception est l'apanage des produits Andis depuis la fondation de la société en 1922.

# IMPORTANT SAFEGUARDS

When using an electrical appliance, basic precautions should always be followed, including the following: Read all instructions before using the Andis Clipper.

## **DANGER:** To reduce the risk of electric shock:

1. Do not reach for an appliance that has fallen into water. Unplug immediately.
2. Do not use while bathing or in a shower.
3. Do not place or store appliance where it can fall or be pulled into a tub or sink. Do not place in, or drop into, water or other liquid.
4. Except when charging, always unplug this appliance after using.
5. Always unplug this appliance before cleaning, removing or assembling parts.

## **WARNING:** To reduce the risk of burns, fire, electric shock, or injury to persons:

1. Close supervision is necessary when this appliance is used by, on, or near children or invalids.
2. Use this appliance only for its intended use as described in this manual. Do not use attachments not recommended by Andis.
3. **Never operate this appliance if it has a damaged cord or plug**, if it is not working properly, if it has been dropped or damaged, or dropped into water. Return the appliance to an Andis Service Center for examination and repair.
4. Keep cord away from heated surfaces.
5. Never drop or insert any object into any opening.
6. Do not use outdoors or operate where aerosol (spray) products are being used or where oxygen is being administered.
7. Do not use this appliance with a damaged or broken comb or blade, as injury to the skin may occur.
8. To disconnect remove plug from outlet.
9. **WARNING:** During use, do not place or leave appliance where it may be (1) damaged by an animal or (2) exposed to weather.
10. Plug charger directly into receptacle - do not use and extension cord.
11. Unplug charger before plugging or unplugging appliance.
12. Use of charger not sold by Andis may result in risk of fire, electric shock, or injury to person.
13. Do not disassemble charger; take it to an Andis Authorized Service Station when repair is required. Incorrect reassembly may result in a risk of electric shock or fire.
14. The batteries in this clipper have been designed to provide maximum trouble-free life. However, like all batteries, they will eventually wear out. **Do not disassemble battery pack and attempt to replace the batteries.**
15. To preserve natural resources, please recycle or dispose of expired battery pack properly. **This product contains a nickel-metal hydride battery. They must be disposed of properly.** Local, state, or federal laws may prohibit disposal of nickel-metal hydride batteries in ordinary trash. Consult your local waste authority or call 1-800-822-8837 for information regarding available recycling and/or disposal options.

16. Battery pack removal and preparation for recycling:

**WARNING: Upon removal, cover the battery pack's terminals with heavy duty adhesive tape. Do not attempt to destroy or disassemble battery pack or remove any of its components. Nickel-Metal Hydride batteries must be recycled or disposed of properly. Also, never touch both terminals with metal objects and/or body parts as short circuit may result. Keep away from children. Failure to comply with these warnings could result in fire and/or serious injury.**

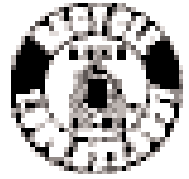

## SAVE THESE INSTRUCTIONS

THIS PRODUCT IS INTENDED FOR COMMERCIAL USE

### Model AGRC Cord Pack Use

1. Models AGRC/AGR+ can be used with either the cord pack or the battery.
2. Remove the transformer wall plug and clipper from the carton.
3. With the clipper in the off position, insert the adapter plug into the bottom of the clipper. Note that the adapter plug is fitted with a tongue to align properly with the groove in the clipper. Once the adapter plug and clipper are aligned, press firmly together. You may hear a click as the adapter plug contacts engage.
4. Plug the transformer wall plug into the AC outlet as identified on the carton.
5. The clipper is now ready to be used.

*See page 6 for clipper use*

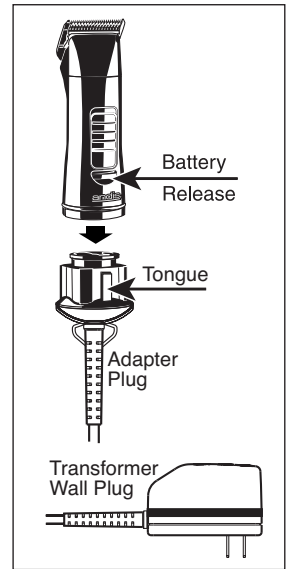

# Model AGR+ With Battery Use

- Models AGRC/AGR+ can be used with either the cord pack or the battery.

## READ THE FOLLOWING BEFORE CHARGING THIS CLIPPER

1. Remove the charger from the carton and plug into an AC outlet as identified on charger unit and on carton.
2. Place the Andis Model AGR+ Cordless Clipper in the form fitting pocket in the charger base. Note that the battery pack is fitted with a slot to align properly with the charger. Once the battery and charger are aligned, press the battery pack firmly into the charger until it rests at the bottom of the pocket. You may hear a click as the charging contacts engage this is normal. The battery pack may be charged while on the clipper, or separately. Push the battery release button (Diagram B) on the clipper, and pull straight out to remove the battery.

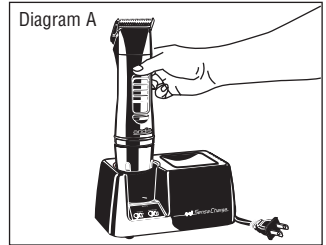

**NOTE:** The battery pack is designed to run the clipper for about one hour. A clean, sharp, well-oiled blade will provide the best run time. A busy animal shop may want an additional battery pack, so one pack is charging while the other is running the clipper.

3. **Before initial use battery pack must be charged for a minimum of one hour.**
4. The charger base has two indicator lights: Below is a description of the Sensacharge light sequences: (Diagram C)

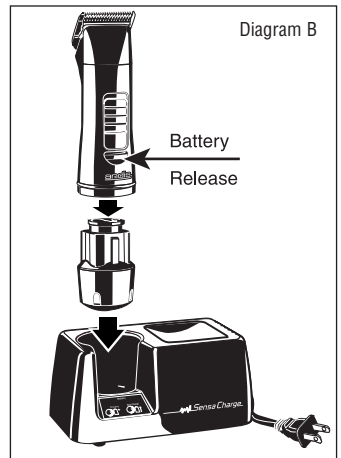

**NOTE:** The continuous red light may turn on at the end of the fast charge cycle for a NiMH battery pack. This is a normal condition and the battery pack is still ready for use. This precaution is to prevent multiple fast charge cycles while the battery is hot. The red light will go out after a few minutes.

**Continuous Green Light** (Fast Charge)- Charger will fully charge battery pack in less than one hour.

**Rapid Green Blinking Light** (Charging Complete)- Battery pack is fully charged.

**Long Green Blinking Light** (“Refresh”) Charger is draining battery pack in preparation for fast charge. Please reference the section “Use of the Refresh Feature” on page 6 for an explanation.

### **Short Green Blinking Light-**

**a) With Continuous Red Light** (Charge Standby)- Battery pack is trickle charging because it is either too hot or too cold to accept a fast charge. Fast charging will occur once battery pack temperature moderates.

**b) Without Red Light** (Charge Preparation)-Battery pack is undergoing trickle charge, because it has been drained excessively during use.

5. The clipper can be left in the charger base for an indefinite period of time. The charger will supply only what is needed and will not damage the battery due to overcharge.

Green Light	_____
Fast Charge	_____
Charging Complete	• • • • •
Refresh	— — — — —
Charge Preparation	• • • • •
Red Light	_____
Charge Standby (Analyzing Battery)	_____

Please see instructions for further details on SensaCharge System.

Diagram C

## SAFETY RULES FOR CHARGER AND BATTERY PACK

1. Clipper motor switch must be in the “OFF” position for the charger to operate properly. **Do not return the clipper to the charger base with the motor switch in the “ON” position.** If the clipper is accidentally put on the charger base in the “ON” position, remove it promptly. Turn clipper off and return to the charger base.
2. Do not insert anything metallic into the battery pocket of the charger base (Diagram D).
3. Do not allow the ventilation slots on the charger base to become blocked or filled with foreign material. Avoid subjecting the charger to excessively dirty locations. If the slots become clogged with dust or hair, unplug charger and gently remove hair with a soft brush or a vacuum cleaner (Diagram E).
4. Do not attempt to charge any other battery other than the battery pack designed for your Andis AGR+ Clipper.
5. The battery pack contains an overload protection feature. Do not attempt to use it to power any other product other than the Andis Cordless Clipper. Do not touch the exposed metal contacts on the battery pack with any conductive material.
6. Do not store battery or charger where it is under 50°F or over 104°F, as damage may occur (Diagram F).
7. Do not expose the charger base or the battery pack to excessively damp conditions (Diagram G).
8. Avoid dropping the charger base and the battery pack. Do not attempt to use a damaged battery pack or charger.
9. Clean external parts of charger with a soft brush or damp rag. Do not use harsh abrasives, detergents, or solvents (Diagram H).



Diagram D

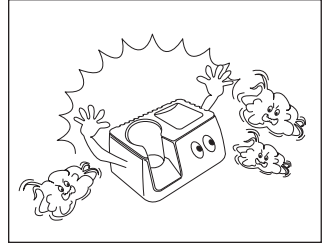

Diagram E

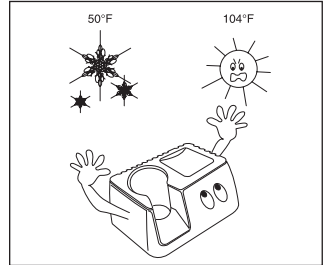

Diagram F

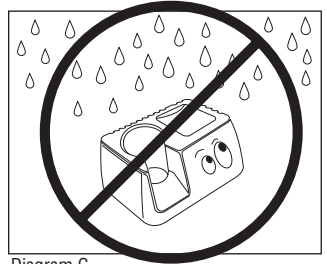

Diagram G

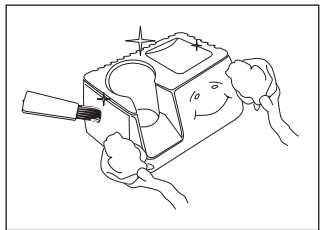

Diagram H

## GUIDELINES FOR BATTERY PACK AND CHARGER USE

1. Your clipper, battery pack, and charger function as several interacting electrical systems. Good electrical contact must be maintained in order for the motor to deliver full power, the battery to charge properly, and the Refresh feature to operate. Limited or erratic performance caused by dirt or age can be restored in the majority of the cases if you do the following:
  - A. **Problem:** Clipper motor starts and stops as if there was a loose electrical connection. **Solution:** Remove the battery pack from the clipper. Examine the battery pack opening in the clipper. Locate the two sets of motor contacts. Gently squeeze the metal leaves until they are about 1/16 apart using a long pliers or similar. **DO NOT** squeeze the metal leaves completely together or the battery pack will not re-insert.
  - B. **Problem:** Charger does not fully charge the battery. **Solution:** Clean the battery pack bottom contacts (the portion inserted into the charging pocket). Clean the charger contacts. Re-align the charger contacts. To clean the battery pack contacts, rub gently with a pencil eraser until they are brightly polished. Use a cotton swab and 91% isopropyl alcohol to remove any residue or dirt. Denatured alcohol can also be used. Use care, as both products are flammable. Clean the charger contacts in the same way **UNPLUG CHARGER FIRST**. Make sure eraser dust and cleaners do not get inside the charger base. To re-align the charger contacts, again make sure it is unplugged, and gently pull the metal loops on the four contacts forward **SLIGHTLY**. Do not severely bend, deform, or damage the contacts.
  - C. **Problem:** Charger does not exit the Refresh mode. **Solution:** Clean the battery pack bottom contacts as noted above. Clean and re-align the charger contacts as noted above.
  - D. **Problem:** Charger lights flash on and off as clipper or battery is moved side to side in the charger pocket. **Solution:** Re-align the charger contacts as noted above.
2. The charger base is designed to recharge battery packs that are at, or close to, room temperature (25°C/77°F). If a battery pack is returned to the charger unusually hot or cold, the charger will not enter fast charge mode. This is normal and the battery pack can remain in the charger. Under certain conditions the charger may not fully charge a battery pack that has cooled from an unusually hot temperature. Remove the battery pack for a few seconds, and return to the charger. The charger will then enter a second fast charge mode.
3. Optimum charging results will be obtained if the charging unit is operated in a place where the temperature is stable. Sudden increases in temperature may result in the battery pack receiving less than a full charge. Avoid locating the charger near heat vents, radiators, or in direct sunlight.
4. To increase the life of your battery pack, do not run the clipper until the motor completely stops. When the motor noticeably slows during clipping where it did not before, charge the battery pack.
5. A new battery pack may not charge to full capacity on the first use. This is normal and does not indicate a problem with the battery pack or charger. About five cycles of using the clipper until the motor slows, and then recharging until the charger indicates “charging complete” will bring the battery pack to full capacity. This is called “forming” a battery pack.
6. Under normal room temperature conditions, there is no need to allow the charger base to cool between charging battery packs. Completely discharged battery packs may be returned to the charger base continuously for fast charge. If the room temperature is very warm however, allowing the charger to cool 5 minutes between battery packs is advisable. If the charger has become too hot internally, fast charge will be discontinued. Remove the battery pack and replace after a 5 minute cooling period, the charger will reset automatically.
7. It is normal for the charger to become warm to the touch during operation.

8. Disconnect the charger from the AC outlet if long periods of non-use are anticipated.
9. Never store batteries in a discharged condition. Recharge them immediately after they are discharged.
10. Many factors influence the life of the battery pack. A battery pack that has received heavy use and is over a year old, may not give the same run-time performance as a new battery pack.

### USE OF THE REFRESH FEATURE

The Refresh feature works overnight by first discharging the battery pack, and then quickly charging it. A trickle charge maintains the battery at 100% for use the next day. This allows a battery pack that has developed a “memory” to perform like new.

**A battery pack that receives monthly Refresh cycles will last much longer than one that does not.** Andis suggests that the Refresh feature be used once per month at the end of a business day. Using the Refresh feature overnight will ensure that your work will not be interrupted while “Refresh” operates (Diagram I).

1. The charger base needs to be plugged in for the Refresh feature to work.
2. With the AGR+ clipper or AGR+ battery pack in the charger base, press the Refresh button once. The green light will blink while the battery is discharging.
3. The green light will stop blinking, and remain continuous when the battery pack is charging once again (see Sensacharge light sequences, page 3).
4. If the Refresh button has been accidentally pressed, there are two ways to stop the battery pack from being discharged. Removing the clipper from the charger, then returning it, will cancel the Refresh operation and resume fast charge. You may also unplug the charger base for several seconds to reset the charger.
5. **NOTE:** The refresh cycle takes approximately eight hours to produce a fully charged battery pack. The charge must make accurate battery voltage measurements during this time. If the charger does not exit the refresh cycle or does not produce a fully charged battery, follow the steps on page 6, number 2.

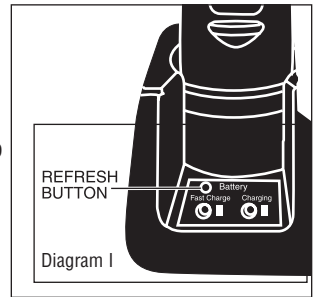

## OPERATING INSTRUCTIONS

Please read the following instructions before using your new Andis Clipper. Give it the care that a fine precision built instrument deserves and it will give you years of service.

### REMOVING BLADE SET

To remove blade set, first make sure your clipper motor is switched “OFF”. Push blade release mechanism under blade hinge (Diagram J). While holding down the blade release mechanism, push down on blade, then gently pull the blade forward (Diagram K), and slide it off the blade hinge. If your blade hinge should snap closed and is flush with the clipper, use a small standard screwdriver to pry the tongue of the hinge out (Diagram L).

**NOTE:** Hair may accumulate in the front cavity of the housing under the blade. If this happens, you can clean out the hair by brushing out the cavity with a small brush or an old toothbrush while the blade is off the clipper (See Diagram M for location of cavity being referenced).

### REPLACING OR CHANGING BLADE SET

To replace or change your blade set, slide the blade bracket onto the hinge of the clipper (Diagram N) and with the clipper **turned “ON”**, push the blade towards the clipper to lock into position.

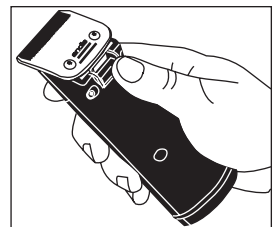

Diagram J

## USER MAINTENANCE

The internal mechanism of your motor clipper has been permanently lubricated by the factory. Other than the recommended maintenance described in this manual, no other maintenance should be performed, except by Andis Company, or an Andis Authorized Repair Service Station.

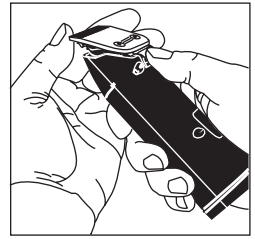

Diagram K

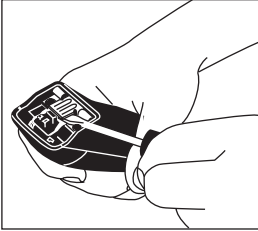

Diagram L

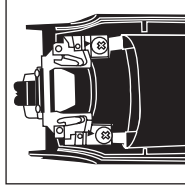

Diagram M

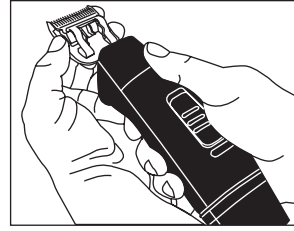

Diagram N

## CARE AND SERVICING OF YOUR ANDIS CLIPPER BLADES

Blades should be oiled before, **during**, and after each use. If your clipper blades leave streaks or slow down, it's a sure sign blades need oil. Place a few drops of oil on the front and side of the cutter blades (Diagram O). Wipe excess oil off blades with a soft, dry cloth. Spray lubricants contain insufficient oil for good lubrication, but are an excellent clipper blade coolant. Always replace broken or nicked blades to prevent injury. You can clean the excess hair from your blades by using a small brush or worn out toothbrush. To clean the blades, we suggest to immerse the **blades only** into a shallow pan of Andis Clipper Oil, while the clipper is running. Any excess hair and dirt that has accumulated between the blades should come out. After cleaning, turn your clipper off and dry blades with a clean dry cloth and start clipping again. If upon cleaning your blades you find that the blades will still not cut, there may be a few fine pieces of hair trapped between the upper and lower blade. If this happens, you will need to snap the blade off the clipper. Proceed to slide the upper blade to one side, without loosening the tension spring or moving the upper blade completely out from under the tension spring (See Diagram P for position of blade). Wipe the surface between the blades clean with a dry cloth, then place a drop of clipper oil where the upper and lower blades meet and also in the guide slot of the tension spring (Diagram N). Now slide the upper blade to the opposite side of the lower blade and repeat this process. After completing this procedure, slide the upper blade, centering it over the lower blade. Handle or store your Andis Clipper with the blades down so excess oil will not run into the clipper case.

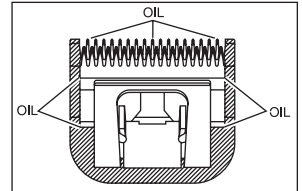

Diagram O

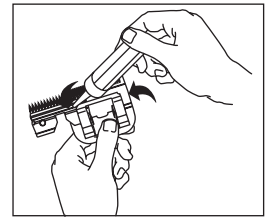

Diagram P



**CAUTION:** Never handle your Andis Clipper while you are operating a water faucet and never hold your clipper under a water faucet or in water. There is danger of electrical shock and damage to your clipper. **ANDIS COMPANY will not be responsible in case of injury due to this carelessness.**

**CHANGING THE BLADE DRIVE ASSEMBLY**

If your clipper blades no longer cut properly (be sure to try more than one blade, since blade currently being used may be dull), it could be that your blade drive assembly needs replacement.

To change the blade drive assembly:

1. Remove blade set (Diagram Q).
2. Remove drive cap (Diagram R).
3. Remove blade drive mounting screws (Diagram S).
4. **NOTE:** Before removing blade drive assembly, note the way it is positioned (this will help you in reassembly). Remove blade drive assembly (Diagram T).
5. Drive bearing should be at its lowest position, if not, move it with your finger to lowest position (Diagrams U & V).
6. Put on new drive assembly, align screw holes and press down (Diagram T).
7. Reassemble blade drive by replacing mounting screws, turning just until snug (Diagram S). **DO NOT OVERTIGHTEN.**

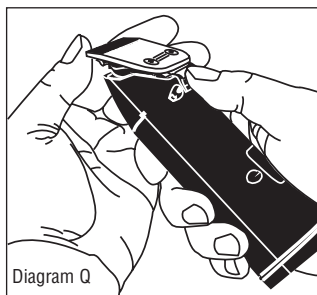

Diagram Q

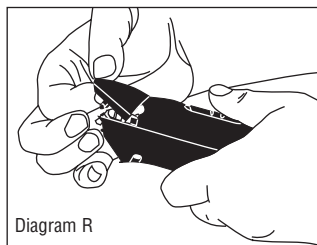

Diagram R

8. Replace drive cap (Diagram R).
9. Replace blade (Diagram W).

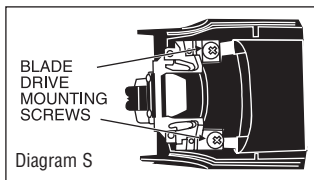

Diagram S

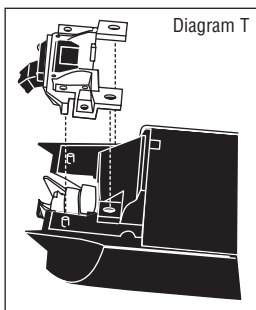

Diagram T

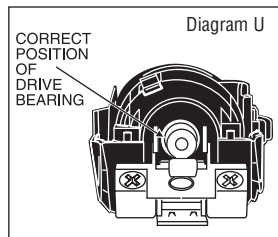

Diagram U

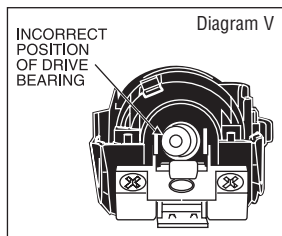

Diagram V

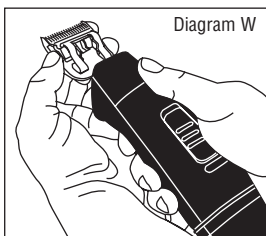

Diagram W

**FACTORY REPAIR SERVICE**

When the blades of your Andis Clipper become dull after repeated use, it is advisable to send your blades to an Andis Authorized Service Station mentioned below for resharpening. If you wish your clipper to be serviced as well, they should be carefully packed and mailed either Parcel Post Insured, or U.P.S.

# MEDIDAS PREVENTIVAS IMPORTANTES

Cuando se utiliza un aparato eléctrico, se deben tomar ciertas precauciones básicas entre las que se incluyen: leer todas las instrucciones antes de utilizar la maquinilla Andis para cortar el pelo.

## PELIGRO: A fin de reducir el riesgo de descarga eléctrica:

1. No recoja ningún aparato eléctrico que haya caído al agua. Desconéctelo de inmediato.
2. No use el aparato mientras se esté bañando o duchando.
3. No coloque ni guarde el aparato donde éste pueda caer dentro de una bañera o un lavamanos. No ponga el aparato ni lo deje caer en agua ni en ningún otro líquido.
4. Siempre desenchufe este aparato del tomacorriente inmediatamente después de usarlo, excepto al cargarlo.
5. Siempre desenchufe este aparato antes de limpiar, quitar o instalar alguna de sus piezas.

## ADVERTENCIA: Para reducir el riesgo de sufrir quemaduras, electrocución, o lesiones, o para evitar un incendio:

1. Tenga la máxima precaución cuando use este aparato eléctrico con o cerca de niños o inválidos.
2. Use este aparato eléctrico solamente con el propósito para el que está destinado y como se describe en este manual. No use accesorios que no sean los recomendados por Andis.
3. Nunca use este aparato si la clavija de conexión o el cable están dañados. Si el aparato no funciona correctamente, o si se ha caído, dañado, o si ha estado sumergido en agua, devuélvalo a un centro de reparación Andis para que sea revisado y reparado.
4. Mantenga el cable alejado de cualquier superficie caliente.
5. Nunca lo deje caer ni inserte objeto alguno dentro de las ranuras.
6. No use este aparato al aire libre, ni lo haga funcionar en donde se estén usando productos en aerosol, o donde se esté administrando oxígeno.
7. No use este aparato si tiene algún peine o cuchilla dañados o rotos, ya que podría causar lesiones en la piel.
8. Para desconectar el aparato, desenchúfelo.
9. **ADVERTENCIA:** Mientras se usa el aparato no lo coloque ni lo deje (1) donde pudiera dañarlo un animal, o (2) donde quedara expuesto a las inclemencias del tiempo.
10. Enchufe el cargador directamente en el tomacorriente - no use un cable de extensión.
11. Desenchufe el cargador antes de conectar o desconectar el aparato.
12. El uso de un cargador no vendido por Andis puede causar peligro de incendio, electrocución o lesiones.
13. No desarme el cargador; llévalo a un centro de reparación autorizado de Andis cuando requiera servicio. El rearmado incorrecto puede causar peligro de electrocución o incendio.
14. La batería de esta maquinilla para cortar el pelo ha sido diseñada para brindar el máximo de vida útil sin problemas. Sin embargo, como todas las baterías, finalmente se agotará. No desarme el paquete de batería ni intente reemplazar la batería.
15. Para conservar los recursos naturales, recicle o deseche correctamente los paquetes de baterías que han caducado. **Este producto contiene una batería de níquel-metal-hidruro. Las baterías deberán desecharse correctamente.** Las leyes locales, estatales o federales pueden prohibir el desecho de baterías de níquel-metal-hidruro entre los residuos domiciliarios comunes. Consulte con la autoridad de desechos de su localidad o llame al 1-800-822-8837 para obtener información con respecto a las opciones de reciclado y/o desecho.
16. Desmontaje del paquete de baterías y preparación para su reciclado:  
**ADVERTENCIA: Al desechar, cubra los terminales del paquete de baterías con cinta adhesiva para servicio pesado. No trate de destruir o desarmar el paquete de baterías ni le quite ninguno de sus componentes. Las baterías de níquel-metal-hidruro deberán reciclarse o desecharse correctamente. Asimismo, nunca toque ambos terminales con objetos metálicos ni con las partes del cuerpo, ya que puede ocasionarse un**



**cortocircuito. Mantenga lejos del alcance de los niños. Si no se observan estas advertencias, puede ocasionarse un incendio y/o lesiones graves.**

# GUARDE ESTAS INSTRUCCIONES

## USO DEL CABLE EN EL MODELO AGRC

**ESTE PRODUCTO HA SIDO DISEÑADO PARA USO COMERCIAL**

1. Los modelos AGRC y AGR+ pueden usarse ya sea con cable o con la batería.
2. Retire de la caja el enchufe mural del transformador y la maquinilla para cortar el pelo.
3. Con la maquinilla en la posición de apagado, introduzca el enchufe adaptador en la parte inferior de la maquinilla. Fíjese que dicho enchufe viene con una lengüeta para alinearla correctamente con la ranura en la maquinilla. Una vez alineados el enchufe adaptador y la maquinilla, presiónelos firmemente entre sí. Se escuchará un “clic” cuando los contactos del enchufe se enganchen.
4. Conecte el enchufe mural del transformador en el tomacorriente de CA tal como se identifica en la caja.
5. Ahora la maquinilla está lista para usarse.

**En la página 14 encontrará las instrucciones de uso**

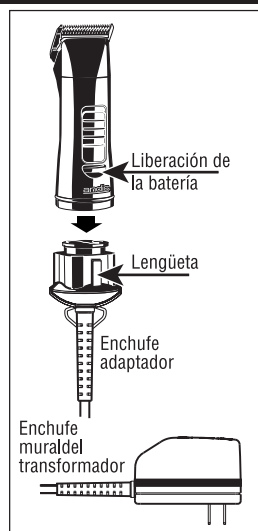

## MODELO AGR+ CON BATERÍA

- Los modelos AGRC y AGR+ pueden usarse ya sea con cable o con la batería.

**LEA LO SIGUIENTE ANTES DE CARGAR ESTA MAQUINILLA PARA CORTAR EL PELO.**

1. Retire el cargador de la caja y enchúfelo en un tomacorriente de CA tal como se identifica en la unidad y en la caja.
2. Coloque la maquinilla inalámbrica Andis modelo AGR+ en la cavidad de ajuste en la base del cargador. Fíjese que el paquete de batería viene con una ranura para alinear correctamente la batería con el cargador. Una vez alineados la batería y el cargador, presione firmemente el paquete de batería en el cargador hasta que quede asentado en el fondo de la cavidad. Se escuchará un “clic” cuando los contactos de carga se enganchen, lo cual es normal. El paquete de batería puede cargarse mientras permanece en la maquinilla, o por separado. Pulse el botón de liberación de la batería (Figura B) en la maquinilla, y tire directamente de la misma para retirarla. **NOTA:** El paquete de batería está diseñado para hacer funcionar la maquinilla durante aproximadamente una hora. Una cuchilla limpia, filosa y bien lubricada brindará un funcionamiento óptimo. Se recomienda a las tiendas de mascotas mantener un paquete de batería adicional, de modo que mientras un paquete se carga el otro mantiene funcionando la maquinilla.

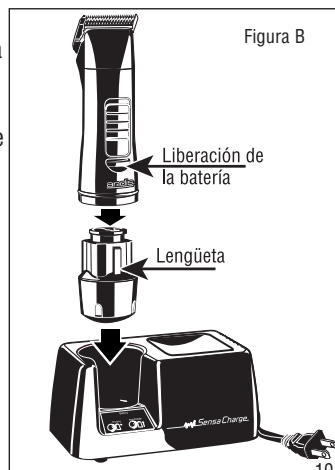
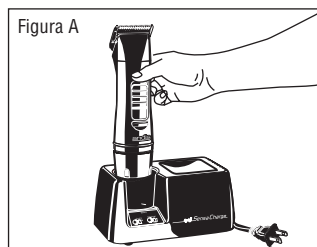

3. Antes de usar la unidad por primera vez cargue el paquete de batería como mínimo durante una hora.

4. La base del cargador tiene dos luces indicadoras. A continuación aparece una descripción de las secuencias de luces SensaCharge: (Figura C)

**NOTA:** La luz roja continua puede encenderse al final del ciclo de carga rápida para un paquete de baterías de NiMH. Ésta es una condición normal, y la batería aún puede usarse. Esta precaución sirve para impedir varios ciclos de carga rápida mientras la batería aún está caliente. La luz roja se apagará después de unos pocos minutos.

**Luz verde continua (carga rápida)** - El cargador cargará plenamente el paquete de batería en menos de una hora.

**Luz verde parpadeando rápidamente (carga completa)** - El paquete de batería está plenamente cargado.

**Luz verde parpadeando largamente (“renovación”)** - El cargador está consumiendo la carga del paquete de batería preparándolo para una carga rápida. En la sección “Uso de la función de renovación” de la página 13 encontrará una explicación.

**Luz verde parpadeando brevemente -**

**a) Con luz roja continua (carga en espera)** - El paquete de batería se está cargando lentamente debido a que está demasiado caliente o frío para aceptar una carga rápida. La carga rápida se producirá una vez que se modere la temperatura del paquete de batería.

**b) Sin luz roja (preparación de la carga)** - El paquete de batería se está cargando lentamente, debido a que la carga se ha agotado excesivamente durante el uso.

5. La maquinilla puede dejarse en la base del cargador durante un tiempo indefinido. El cargador brindará solamente la carga necesaria y no dañará la batería debido a una carga excesiva.

## REGLAS DE SEGURIDAD PARA EL CARGADOR Y EL PAQUETE DE BATERÍA

1. Para que el cargador funcione correctamente el interruptor del motor de la maquinilla debe estar en la posición de apagado “OFF”. No vuelva a poner la maquinilla en la base del cargador con el interruptor del motor en la posición de encendido “ON”. Retire inmediatamente la maquinilla del cargador si la deja accidentalmente en dicha posición. Apague la maquinilla y vuelva a ponerla en la base del cargador.
2. No introduzca ningún objeto metálico en la cavidad de la batería en la base del cargador (Figura D).
3. No permita que las ranuras de ventilación en la base del cargador se obstruyan ni llenen con material extraño. Evite dejar el cargador en lugares excesivamente sucios. Si las ranuras se obstruyen con polvo o pelo, desenchufe el cargador y elimine lentamente el pelo con un cepillo suave o una aspiradora (Figura E).
4. No cargue ningún otro tipo de batería que no sea el paquete de batería diseñado para la maquinilla Andis AGR+.
5. El paquete de batería contiene una función de protección contra sobrecarga. No lo use para alimentar un producto que no sea la maquinilla inalámbrica Andis. No toque los contactos metálicos expuestos en el paquete de batería con ningún tipo de material conductor.



Figura C



Figura D

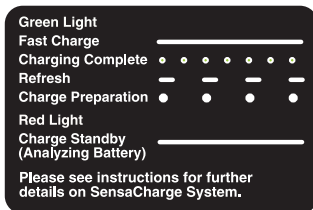

Figura E



Figura F

6. No guarde la batería ni el cargador donde la temperatura sea inferior a 50°F o superior a 104°F, ya que podría dañarlos (Figura F).
7. No exponga la base del cargador ni el paquete de batería a condiciones de humedad excesivas (Figura G).
8. Evite dejar caer la base del cargador y el paquete de batería. No use un paquete de batería o cargador dañados.
9. Limpie las partes externas del cargador con un cepillo suave o un paño húmedo. No use agentes abrasivos, detergentes ni disolventes fuertes (Figura H).

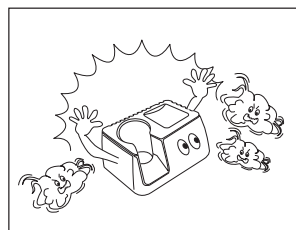

Figura G

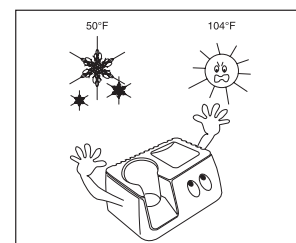
## INFORMACIÓN SOBRE EL USO DEL PAQUETE DE BATERÍA Y EL CARGADOR

1. La maquinilla para cortar el pelo, el paquete de batería y el cargador funcionan como diversos sistemas eléctricos que actúan entre sí. Mantenga un contacto eléctrico adecuado para que el motor brinde potencia plena, la batería se cargue correctamente y la función de renovación funcione bien. El rendimiento limitado o errático producto de la suciedad o antigüedad puede eliminarse en la mayoría de los casos si se hace lo siguiente:
  - A. **Problema:** El motor de la maquinilla se enciende y apaga tal como si hubiese una conexión eléctrica suelta. **Solución:** Retire el paquete de batería de la maquinilla. Revise la abertura del paquete en la maquinilla. Ubique los dos juegos de contactos del motor. Usando un alicate largo o una herramienta similar apriete suavemente las dos hojas metálicas hasta que queden separadas en 1/16. NO apriete completamente las hojas, ya que no podrá reinsertar el paquete de batería.
  - B. **Problema:** El cargador no carga plenamente la batería. **Solución:** Limpie los contactos inferiores del paquete de batería (la parte introducida en la cavidad de carga). Limpie los contactos del cargador. Vuelva a alinear los contactos del cargador. Para limpiar los contactos del paquete de batería, frótelos suavemente con la goma de borrar de un lápiz hasta que queden brillantemente pulidos. Use una mota de algodón y alcohol isopropílico al 91% para eliminar todo residuo de suciedad. También puede usar alcohol desnaturalizado. Tenga cuidado pues ambos productos son inflamables. Limpie los contactos del cargador del mismo modo. **DESENCHUFE PRIMERO EL CARGADOR.** Asegúrese de que las partículas del borrador y los limpiadores no ingresen a la base del cargador. Para realinear los contactos del cargador, nuevamente asegúrese de que éste esté desenchufado, y tire **LEVEMENTE** hacia adelante los bucles metálicos en los cuatro contactos. No doble, deforme ni dañe gravemente los contactos.
  - C. **Problema:** El cargador no sale del modo de renovación. **Solución:** Limpie los contactos en la parte inferior del paquete de batería tal como se indicó anteriormente. Limpie y realinee los contactos del cargador tal como se indicó anteriormente.
  - D. **Problema:** Las luces del cargador se encienden y apagan cuando la maquinilla o la batería se mueven de lado a lado en la cavidad del cargador. **Solución:** Realinee los contactos del cargador tal como se indicó anteriormente.
2. La base del cargador está diseñada para recargar los paquetes de batería que están a temperatura ambiente (25°C/77°F) o temperatura cercana a ésta. Si se vuelve a poner en el cargador un paquete de batería inusualmente caliente o frío, el cargador no ingresará al modo de carga rápida. Esto es normal y el paquete de batería puede permanecer en el cargador. Bajo ciertas condiciones, el cargador no puede cargar plenamente un paquete de batería que se haya enfriado tras haber estado inusualmente caliente. Retire el paquete de batería durante unos cuantos segundos, y regréselo al cargador. Luego el cargador ingresará al segundo modo de carga rápida.

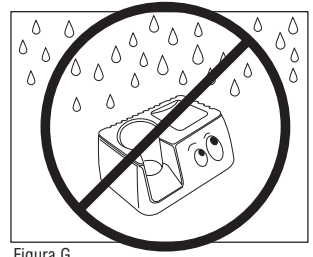

Figura H

3. Se obtendrán óptimos resultados de carga si la unidad de carga se opera en un lugar donde la temperatura se mantenga estable. Es posible que el paquete de batería reciba menos de la carga plena cuando se produzcan aumentos repentinos de temperatura. Evite situar el cargador cerca de orificios de calefacción, radiadores, o a la luz directa del sol.
4. No puede cargarse un nuevo paquete de baterías a su plena capacidad en el momento de su primer uso. Esto es normal y no indica un problema con el paquete de baterías o el cargador. El paquete de baterías logrará su plena capacidad después hacer funcionar la recortadora durante aproximadamente cinco ciclos hasta que el motor disminuya su velocidad, y luego recargarla hasta que el cargador indique “carga completa”. Esto se denomina “conformar” un paquete de baterías.
5. Para aumentar la vida útil de su paquete de baterías, haga funcionar la recortadora hasta que el motor disminuya su velocidad, pero que no se detenga completamente. Cuando el motor disminuye notablemente su velocidad al recortar cuando antes no lo hacía, vuelva a cargar el paquete de baterías.
6. Bajo condiciones ambientales normales, no es necesario dejar que la base del cargador se enfríe entre cada carga de paquetes de batería. Los paquetes de batería completamente descargados pueden devolverse continuamente a la base del cargador para ser cargados rápidamente. Sin embargo, si la temperatura ambiente es demasiado alta, le recomendamos que deje que el cargador se enfríe durante 5 minutos entre cada paquete. Si el cargador se ha tornado demasiado caliente en su interior, se discontinuará la carga rápida. Retire el paquete de batería y vuelva a colocarlo después de un período de enfriamiento de 5 minutos; el cargador se reiniciará automáticamente.
7. Es normal que el cargador esté caliente al tacto durante el funcionamiento.
8. Desconecte el cargador del tomacorriente de CA si no se va a usar durante períodos prolongados.
9. Nunca guarde las baterías descargadas. Recárguelas inmediatamente tras descargarse.
10. Muchos factores inciden en la vida útil del paquete de batería. Es posible que un paquete de batería que se haya usado con mucha frecuencia y tenga más de un año de uso no tenga el mismo rendimiento que un paquete nuevo.

## USO DE LA FUNCIÓN DE RENOVACIÓN

La función de renovación funciona de un día para otro descargando primero el paquete de batería y luego cargándolo rápidamente. Una carga lenta mantiene la batería al 100% para usarla al día siguiente. Ello permite que un paquete que sufra del efecto “memoria” se renueve y funcione como un paquete nuevo.

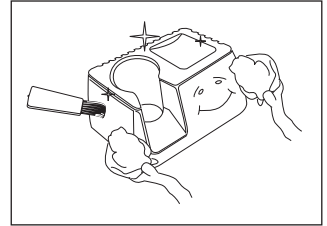
**Un paquete de batería que recibe mensualmente ciclos de renovación durará más que un paquete que no lo haga.** Andis sugiere usar la función de renovación una vez al mes al término de todo día hábil. El uso de la función de renovación durante la noche le permitirá asegurarse de no interrumpir su trabajo mientras está en marcha la función de “renovación” (Figura W).

1. La base del cargador debe enchufarse para accionar la función de renovación.
2. Con la maquinilla AGR+ o paquete de batería AGR+ en la base del cargador, pulse una vez el botón Refresh (renovación). La luz verde parpadeará mientras se descarga la batería.
3. La luz verde dejará de parpadear y permanecerá encendida continuamente cuando se cargue una vez más el paquete de batería (ver las secuencias de luces SensaCharge en la página 11).
4. Si se pulsó accidentalmente el botón de renovación (Refresh), hay dos formas de detener la descarga del paquete de batería. Al retirarse la maquinilla del cargador y luego regresarla al mismo, se cancelará la operación de renovación y se reanudará la carga rápida. También se puede desenchufar la base del cargador durante varios segundos para reiniciar el cargador.
5. **NOTA:** El ciclo de renovación tarda aproximadamente ocho horas en cargar plenamente el

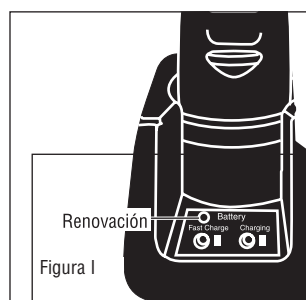

paquete de batería. Durante este tiempo el cargador debe medir precisamente el voltaje de la batería. Si el cargador no sale del ciclo de renovación o no carga plenamente la batería, siga el paso 2 de la página 12.

# INSTRUCCIONES DE FUNCIONAMIENTO

Lea las siguientes instrucciones antes de utilizar su nueva maquinilla Andis para cortar el pelo por primera vez. Trátela como se merece un instrumento delicado y de precisión, y le durará muchos años.

## RETIRO DEL JUEGO DE CUCHILLAS

Para retirar el juego de cuchillas, asegúrese primero de que el motor de la maquinilla esté apagado. Empuje el mecanismo de liberación de las cuchillas debajo de la bisagra de las mismas (Figura J). Mientras sujeta el mecanismo, presione la cuchilla, luego tírela suavemente hacia adelante (Figura K), y deslícela hacia afuera de la bisagra. Si la bisagra de la cuchilla se cierra firmemente y está a ras de la maquinilla, use un destornillador pequeño para hacer palanca en la lengüeta de la bisagra (Figura L).

**NOTA:** Es posible que se acumule pelo en la cavidad delantera de la caja debajo de la cuchilla. Si ello ocurre, elimine el pelo cepillando la cavidad con un cepillo pequeño o un cepillo de dientes viejo mientras la cuchilla se haya retirado de la maquinilla (ver la Figura M para ubicar la cavidad antedicha).



Figura J



Figura K

## REEMPLAZO O CAMBIO DEL JUEGO DE CUCHILLAS

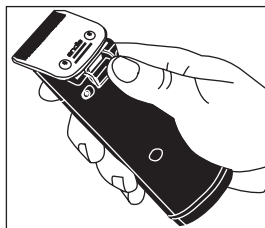
Para reemplazar o cambiar el juego de cuchillas, deslice el soporte de la cuchilla sobre la bisagra de la maquinilla (Figura N) y con la unidad encendida, empuje la cuchilla hacia la maquinilla para trabarla en su posición.

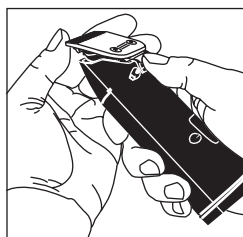

Figura L



Figura M

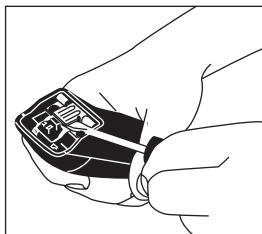

Figura N

## MANTENIMIENTO POR PARTE DEL USUARIO

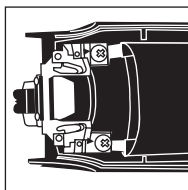
El mecanismo interno del motor de su maquinilla para cortar el pelo ha sido lubricado de forma permanente en fábrica. No es necesario realizar ningún mantenimiento aparte del mantenimiento recomendado descrito en este manual, excepto por técnicos de mantenimiento de Andis Company o centros de servicio autorizados de Andis.

## CUIDADO Y SERVICIO A LAS CUCHILLAS DE LA MAQUINILLA ANDIS PARA CORTAR EL PELO

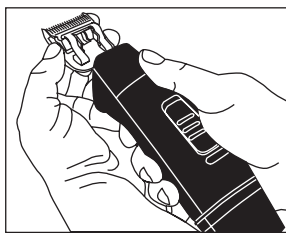
Las cuchillas deben ser lubricadas antes, durante y después de cada uso. Si la maquinilla deja mechones o reduce su velocidad es necesario lubricar las cuchillas. Ponga unas cuantas gotas de aceite en la parte delantera y lateral de las cuchillas (Figura O). Limpie el aceite que sobre en las cuchillas con un trapo seco y suave. Los lubricantes en spray no contienen suficiente aceite para dar una buena lubricación, pero son un excelente refrigerante para las cuchillas de la maquinilla. Siempre cambie las cuchillas rotas o en mal estado para evitar que causen lesiones. Puede limpiar el pelo que quede en las cuchillas con un cepillo pequeño o con un cepillo de dientes viejo.

Para limpiar las cuchillas sugerimos que sumerja **solamente las cuchillas** en un recipiente poco profundo de aceite Andis para maquinillas para cortar el pelo, mientras la maquinilla esté funcionando. De esa manera saldrá todo el pelo y suciedad que se hayan acumulado entre las cuchillas. Después de limpiar la maquinilla, apáguela, seque las cuchillas con un trapo seco y comience a cortar de nuevo. Si tras limpiar las cuchillas éstas aún no cortan, es posible que haya pelos delgados atrapados entre la cuchilla superior e inferior. Si éste es el caso, deberá destrabar las cuchillas de la maquinilla. Deslice la cuchilla superior hacia un lado, sin aflojar el resorte tensionador ni quitar totalmente la cuchilla superior de debajo del resorte (en la Figura P verá la posición de la cuchilla). Limpie con un trapo seco la superficie entre las cuchillas, luego agregue una gota de aceite para maquinillas donde se unen las cuchillas superior e inferior y también en la ranura guía del resorte tensionador (Figura N). Ahora deslice la cuchilla superior hacia el lado opuesto de la cuchilla inferior y repita el proceso. Tras completar el procedimiento, deslice la cuchilla superior, centrándola sobre la inferior. Manipule o guarde la maquinilla Andis para cortar el pelo con las cuchillas hacia abajo de modo que el exceso de aceite no escurra dentro de la caja de la unidad.



Figura O



Figura P

**PRECAUCIÓN:** Nunca manipule la maquinilla Andis mientras esté usando un grifo ni jamás la coloque debajo de un chorro de agua. Existe peligro de electrocución o de dañar la maquinilla. **ANDIS COMPANY** no se responsabilizará en caso de lesiones debido a este descuido.

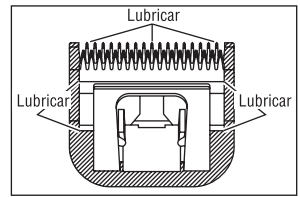
## CAMBIO DEL CONJUNTO DE LA TRANSMISIÓN DE LAS CUCHILLAS

Si las cuchillas de la maquinilla no cortan correctamente (asegúrese de intentarlo con más de una cuchilla, ya que puede que las cuchillas que está usando estén desafiladas), es posible que deba reemplazar el conjunto de la transmisión de las cuchillas.

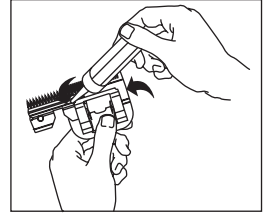
Para cambiar el conjunto de la transmisión de las cuchillas:

1. Retire el juego de cuchillas (Figura Q).
2. Retire la tapa de la transmisión (Figura R).
3. Retire los tornillos de montaje en la transmisión de las cuchillas (Figura S).
4. **NOTA:** Antes de retirar el conjunto de la transmisión de las cuchillas, fíjese en la forma en que está colocado (ello le ayudará en el rearmado). Retire el conjunto de la transmisión (Figura T).
5. El cojinete de la transmisión debe estar en su posición más baja; de lo contrario, muévelo con el dedo hasta dicha posición (Figuras U y V).
6. Instale el nuevo conjunto de transmisión, alinee los orificios de los tornillos y presiónelo (Figura T).
7. Vuelva a armar la transmisión de las cuchillas colocando nuevamente los tornillos de montaje y girándolos justo hasta que queden ajustados (Figura S). No los apriete excesivamente.
8. Vuelva a colocar la tapa de la transmisión (Figura R).
9. Vuelva a colocar las cuchillas (Figura W).



Figura Q



Figura R

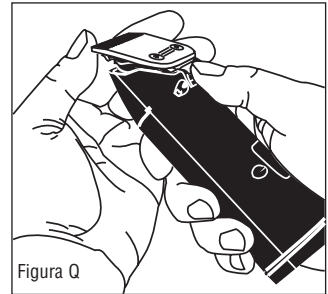

Figura S



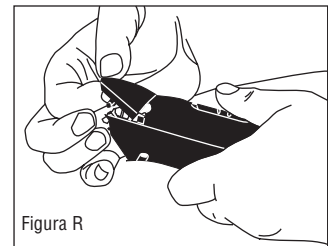

### SERVICIO DE REPARACIÓN EN FÁBRICA

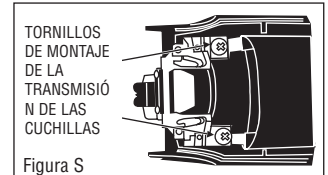
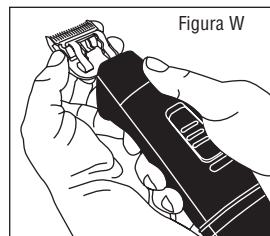
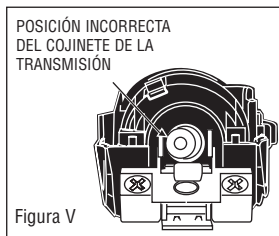
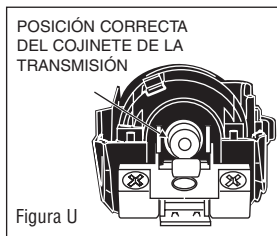
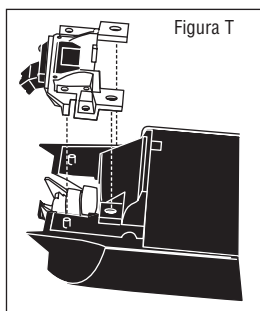
Cuando las cuchillas de su maquinilla Andis para cortar el pelo pierdan el filo después de usarlas durante un periodo prolongado, le aconsejamos que envíe las cuchillas a un centro de reparación autorizado de Andis para volver a afilarlas. Si desea que también le den mantenimiento a su maquinilla, empáquela bien y envíela, ya sea por paquete postal asegurado o por U.P.S. a cualquier centro de servicio listado en este manual.

## PRÉCAUTIONS IMPORTANTES

Pour toute utilisation d'un appareil électrique, il est essentiel de prendre un certain nombre de précautions, notamment lire soigneusement le mode d'emploi avant d'utiliser la tondeuse Andis.

### DANGER : Pour minimiser le risque de commotion électrique :

1. Ne pas essayer de rattraper un appareil électrique tombé à l'eau. En débrancher immédiatement la fiche.
2. Ne pas utiliser l'appareil dans la baignoire ou sous la douche.
3. Ne pas placer ni ranger l'appareil à un endroit d'où il pourrait tomber dans la baignoire ou le lavabo. Ne pas mettre ni faire tomber l'appareil dans l'eau ou dans un autre liquide.
4. Sauf pendant la charge, toujours débrancher l'appareil immédiatement après utilisation.
5. Toujours débrancher l'appareil avant de le nettoyer, de le démonter ou de le remonter.

### AVERTISSEMENT : Pour minimiser les risques de brûlures, d'incendie, d'électrocution ou de blessures à des tierces personnes :

1. Une stricte supervision est nécessaire si cet appareil est utilisé par, sur ou à proximité d'enfants ou d'invalides.
2. N'utiliser l'appareil que dans le cadre de son usage prévu, tel qu'il est décrit dans ce manuel. Ne pas utiliser d'accessoire non recommandé par Andis.
3. Ne jamais utiliser l'appareil si le cordon (ou la fiche) est endommagé, s'il ne fonctionne pas correctement, s'il est endommagé ou s'il est tombé dans l'eau. Le renvoyer à un centre d'entretien Andis pour examen et réparation.
4. Tenir le cordon d'alimentation à distance des surfaces à température élevée.
5. Ne jamais laisser tomber ni introduire un objet quelconque dans l'une des ouvertures de l'appareil.
6. Ne pas utiliser l'appareil à l'extérieur ou le faire fonctionner près d'un endroit où l'on pulvérise des produits en aérosol ou l'on administre de l'oxygène.
7. Sous peine de lésions cutanées, ne pas utiliser l'appareil si un de ses peignes ou une de ses lames est endommagé(e) ou brisé(e).
8. Pour arrêter l'appareil, le débrancher de la prise électrique.
9. **AVERTISSEMENT** : Lorsqu'on utilise l'appareil, ne pas le placer ou le laisser à un endroit où 1) un animal pourrait l'endommager, ou 2) il pourrait être exposé aux intempéries.

10. Brancher le chargeur directement à la prise - ne pas utiliser de rallonge.
11. Débrancher le chargeur avant de brancher ou de débrancher l'appareil.
12. L'utilisation d'un chargeur autre que celui vendu par Andis peut occasionner des risques d'incendie, d'électrocution ou de blessures à des tierces personnes.
13. Ne pas démonter le chargeur; le confier à un centre d'entretien agréé Andis lorsqu'une réparation est nécessaire. Mal remonté, le chargeur peut occasionner un risque d'électrocution ou d'incendie.
14. La pile de cette tondeuse est conçue pour fonctionner avec un minimum de pannes pendant toute sa durée de vie. Toutefois, comme toutes les piles, elle finit par s'user. Ne pas démonter le bloc-pile pour essayer de remplacer la pile.
15. Pour préserver les ressources naturelles, recyclez ou mettez correctement au rebut le bloc-piles usagé. **Ce produit contient une pile à hydrure métallique de nickel.** Les piles doivent être mises au rebut de la façon prescrite. Les lois locales, provinciales ou fédérales pourront interdire le rejet des piles à hydrure métallique de nickel dans les ordures ménagères. Consultez votre agence locale de ramassage des déchets ou appelez le 1-800-822-8837 pour toute information concernant les options de recyclage et/ou de rejet disponibles.
16. Retrait des piles et préparation au recyclage :

**AVERTISSEMENT : Après le retrait des piles, couvrez les bornes de ruban adhésif ultra-résistant. N'essayez pas de détruire ni de démonter le bloc-piles ou ses composants. Les piles à hydrure métallique de nickel doivent être recyclées ou mises au rebut de la façon prescrite. En outre, ne touchez jamais les deux bornes avec des objets métalliques et/ou des parties du corps; cela pourrait déclencher un court-circuit. Gardez à l'écart des enfants. Le non-respect de ces avertissements pourrait déclencher un incendie et/ou encourir des blessures graves.**



## CONSERVER CETTE NOTICE

APPAREIL À USAGE COMMERCIAL

### UTILISATION DU BLOC D'ALIMENTATION MODÈLE AGRC

1. Les modèles AGRC et AGR+ peuvent être utilisés soit avec le bloc d'alimentation soit avec la pile.
2. Déballer la fiche murale du transformateur et la tondeuse.
3. Avec la tondeuse hors tension, insérer la fiche d'adaptation à la partie inférieure de la tondeuse. Noter que cette fiche comporte une languette pour s'aligner correctement avec la rainure de la tondeuse. Lorsque la fiche d'adaptation et la tondeuse sont alignées, les appliquer fermement l'une contre l'autre. Un clic accompagne l'enclenchement des contacts de la fiche d'adaptation.
4. Brancher la fiche murale du transformateur à la prise de courant alternatif indiquée sur l'emballage.
5. La tondeuse est alors prête à être utilisée.

Pour l'utilisation de la tondeuse, voir page 21

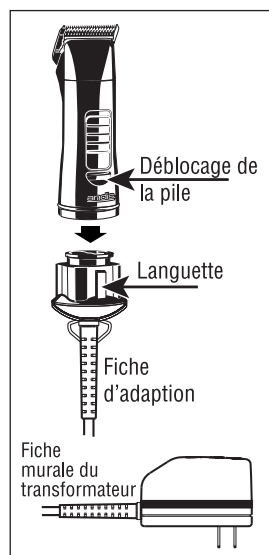

# MODÈLE AGR+ À PILE

- Les modèles AGRC et AGR+ peuvent être utilisés soit avec le bloc d'alimentation soit avec la pile.
- LIRE LES INSTRUCTIONS SUIVANTES AVANT DE CHARGER LA TONDEUSE.**

1. Déballez le chargeur et le branchez à une prise de courant alternatif indiquée sur le dispositif de charge et sur l'emballage.
2. Placer la tondeuse sans cordon Andis modèle AGR+ dans le logement du socle du chargeur. Noter que le bloc-pile comporte une rainure permettant de l'aligner correctement avec le chargeur. Lorsque la pile et le chargeur sont alignés, appuyer fermement sur le bloc-pile dans le chargeur pour le mettre en appui au fond du logement. Un clic accompagne l'enclenchement des contacts de la fiche d'adaptation. C'est normal. Le bloc-pile peut être chargé soit dans la tondeuse soit isolément. Appuyer sur le bouton de déblocage de la pile (Figure B) de la tondeuse, et exercer une traction rectiligne pour retirer la pile. **NOTA :** Le bloc-pile est conçu pour assurer le fonctionnement de la tondeuse pendant environ une heure. Une lame propre, affûtée, et bien huilée assure le meilleur fonctionnement. Les animaleries très achalandées préfèrent disposer de deux blocs-pile, de manière à en avoir toujours un de disponible pendant qu'on recharge l'autre.

3. **Avant la première utilisation de la pile, on doit charger le bloc-pile pendant au moins une heure.**

4. Le socle du chargeur comporte deux voyants lumineux : Ci-dessous figure une description des séquences des voyants SensaCharge : (Figure C)

**REMARQUE:** Il est possible que le voyant rouge continu s'allume à la fin du cycle de charge rapide pour un bloc-piles NiMH. Cela est normal et n'empêche pas l'utilisation du bloc-piles. Cette précaution a pour objet d'éviter les cycles de charge rapide quand le bloc-pile est chaud. Le voyant rouge s'éteint après quelques minutes.

**Voyant vert fixe (Charge rapide)** - Le chargeur recharge complètement le bloc-pile en moins d'une heure.

**Voyant vert clignotant rapidement (Charge terminée)** - Le bloc-pile est complètement chargé.

**Voyant vert à clignotement long (« Rafraîchissement »)** - Le chargeur vide le bloc-pile en préparation pour une charge rapide. Pour plus ample information, consulter le paragraphe « Utilisation du dispositif de rafraîchissement », page 21.

**Voyant vert à clignotement court** -

**a) voyant rouge fixe (Attente de charge)** - Le bloc-pile accepte une charge d'entretien parce qu'il est trop chaud ou trop froid pour recevoir une charge rapide. La charge rapide a lieu dès que la température du bloc-pile a baissé.

**b) Sans voyant rouge (Préparation à la charge)** - Le bloc-pile reçoit une charge d'entretien, parce qu'il a été excessivement vidé pendant l'utilisation de la tondeuse.

5. On peut laisser indéfiniment la tondeuse sur le socle du chargeur. Le chargeur ne débite que la charge nécessaire, donc n'endommage pas la pile en la surchargeant.

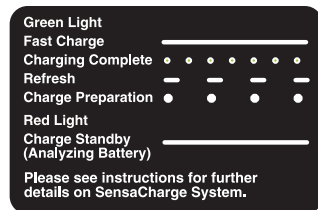
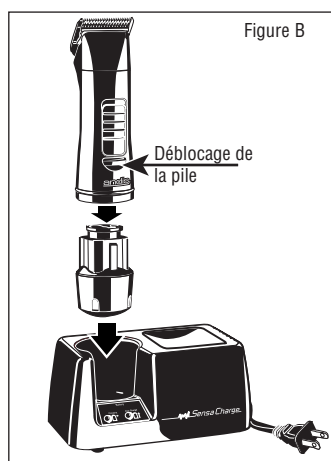
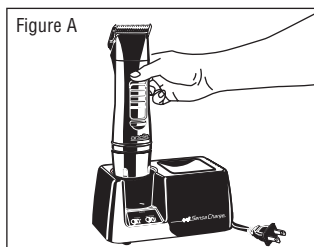

Figure C

## RÈGLES DE SÉCURITÉ RELATIVES AU CHARGEUR ET AU BLOC-PILE

1. L'interrupteur du moteur de la tondeuse doit être à la position « ARRÊT » pour que le chargeur fonctionne correctement. **Ne pas remettre la tondeuse sur le socle du chargeur lorsque l'interrupteur du moteur est à la position « MARCHÉ »**. Si par mégarde la tondeuse est remise sur le socle du chargeur alors que l'interrupteur est à la position « MARCHÉ », l'en retirer rapidement. Mettre la tondeuse hors tension et la reposer sur le socle du chargeur.
2. Ne rien introduire de métallique dans le logement du socle du chargeur (Figure D).
3. Ne pas laisser des corps étrangers bloquer ou remplir les fentes de ventilation du socle du chargeur. Éviter d'utiliser le chargeur dans des endroits excessivement sales. Si de la poussière ou des poils obstruent les fentes, débrancher le chargeur et les enlever délicatement à l'aide d'une brosse douce ou d'un aspirateur (Figure E).
4. Ne pas essayer de charger toute autre pile que le bloc-pile destiné à équiper la tondeuse AGR+ Andis.
5. Le bloc-pile comporte un dispositif de protection contre les surcharges. Ne pas essayer de l'utiliser pour alimenter tout autre produit que la tondeuse sans cordon Andis. Ne mettre aucune substance conductrice en contact avec les contacts métalliques exposés du bloc-pile.
6. Sous peine de les endommager, ne pas entreposer la pile ou le chargeur à moins de 10 °C (50 °F) ou à plus de 40 °C (104 °F) (Figure F).
7. Ne pas exposer le socle du chargeur ou le bloc-pile à une humidité excessive (Figure G).
8. Éviter de laisser choir le socle du chargeur et le bloc-pile. Ne pas essayer d'utiliser un bloc-pile ou un chargeur endommagé.
9. Nettoyer les pièces extérieures du chargeur à l'aide d'une brosse douce ou d'un chiffon humide. N'utiliser aucun abrasif, détergent ou solvant corrosif (Figure H).



Figure D

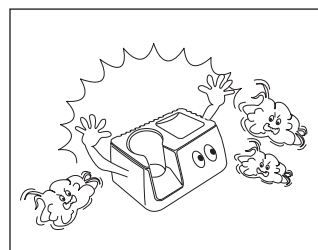

Figure E

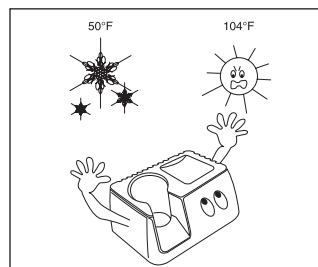

Figure F

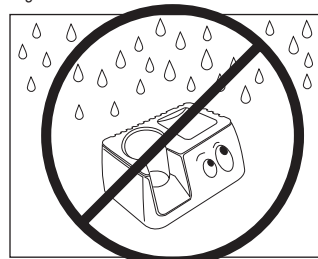

Figure G

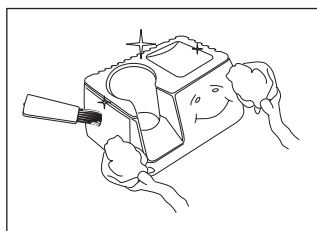

Figure H

## DIRECTIVES D'UTILISATION DU BLOC-PILE ET DU CHARGEUR

1. La tondeuse, le bloc-pile et le chargeur fonctionnent en tant que systèmes électriques interdépendants. Un bon contact électrique doit être maintenu pour que le moteur fournisse toute sa puissance, que la pile se charge correctement, et que le dispositif de rafraîchissement fonctionne. Dans la plupart des cas, on peut remédier à toute limitation ou irrégularité du rendement imputable à la saleté ou à l'âge en procédant comme suit :

**A. Problème :** Le moteur de la tondeuse démarre ou s'arrête comme si une des connexions

électriques était desserrée. **Solution** : Retirer le bloc-pile de la tondeuse. Examiner l'ouverture du bloc-pile dans la tondeuse. Trouver les deux jeux de contacts du moteur. Serrer délicatement les lames métalliques jusqu'à ce qu'elles soient distantes d'environ 1,6 mm (1/16 po) en se servant d'une longue pince d'ou un outil semblable. Sous peine de ne pouvoir réinsérer le bloc-pile, NE PAS serrer complètement les lames métalliques l'une contre l'autre.

**B. Problème** : Le chargeur ne recharge pas complètement la pile. **Solution** : Nettoyer les contacts inférieurs du bloc-pile (la partie insérée dans le logement du chargeur). Nettoyer les contacts du chargeur et les réaligner. Pour nettoyer les contacts du bloc-pile, les frotter délicatement avec une gomme à crayon jusqu'à ce qu'ils soient polis et brillants. Utiliser un porte-coton et de l'alcool isopropylique à 91 % pour éliminer tout résidu ou la saleté. On peut aussi utiliser de l'alcool dénaturé. Prendre des précautions, car ces deux produits sont inflammables. Nettoyer les contacts du chargeur en procédant de la même manière. **COMMENCER PAR DÉBRANCHER LE**

**CHARGEUR**. S'assurer que les résidus de gomme et les produits de nettoyage ne s'introduisent pas dans le socle du chargeur. Pour en réaligner les contacts, s'assurer à nouveau que le chargeur est débranché, et tirer les boucles métalliques des quatre contacts délicatement et **LÉGÈREMENT** vers l'avant. Ne pas courber, déformer ou endommager fortement les contacts.

**C. Problème** : Le chargeur reste en mode de rafraîchissement. **Solution** : Nettoyer les contacts inférieurs du bloc-pile (voir ci-dessus). Nettoyer et réaligner les contacts du chargeur (voir ci-dessus).

**D. Problème** : Les voyants du chargeur clignotent lorsqu'on déplace latéralement la tondeuse ou la pile dans le logement du chargeur. **Solution** : Réaligner les contacts du chargeur (voir ci-dessus).

2. Le socle du chargeur est conçu pour recharger les blocs-pile qui sont à, ou environ à, la température ambiante (25 °C/77 °F). Si un bloc-pile exceptionnellement chaud ou froid est replacé sur le chargeur, ce dernier ne passe pas en mode de charge rapide. C'est normal, et le bloc-pile peut rester dans le chargeur. Dans certains cas, le chargeur peut ne pas recharger complètement les blocs-pile qui ont refroidi après avoir été à une température exceptionnellement élevée. Retirer le bloc-pile pendant quelques secondes, puis le remettre sur le chargeur. Le chargeur passe alors à un deuxième mode de charge rapide.
3. On obtient la charge optimale en utilisant le dispositif de charge en un lieu où la température est stable. Du fait des brusques hausses de température, il se peut que le bloc-pile soit incomplètement rechargé. Éviter de placer le chargeur près d'une bouche d'air chaud, d'un radiateur, ou de l'exposer à l'ensoleillement direct.
4. Il est possible qu'un bloc-piles neuf ne se charge pas à pleine capacité lors de sa première utilisation. Cela est normal et n'indique pas un problème au niveau du bloc-piles ou du chargeur. Environ cinq cycles d'utilisation du rasoir jusqu'à ce que le moteur ralentisse, puis une recharge jusqu'à ce que le chargeur indique « charging complete » (charge terminée) ramènera le bloc-piles à pleine capacité. On parle de « conditionnement » du bloc-piles.
5. Afin de prolonger la vie du bloc-piles, utilisez le rasoir jusqu'à ce que le moteur ralentisse, sans toutefois s'arrêter complètement. Lorsque le moteur ralentit sensiblement pendant la tonte alors que cela ne se produisait pas auparavant, rechargez le bloc-piles. 5. À température ambiante normale, il n'est pas nécessaire de laisser refroidir le socle du chargeur entre les recharges des blocs-pile. Les blocs-pile complètement déchargés peuvent à tout moment être remis sur le socle du chargeur pour une charge rapide. Toutefois, si la température ambiante est très confortable, il est bon de laisser le chargeur refroidir pendant 5 minutes entre les recharges des blocs-pile. Si la température interne du chargeur devient excessive, la charge rapide cesse. Retirer le bloc-pile et le replacer après l'avoir laissé refroidir pendant 5 minutes, le chargeur se remet automatiquement en circuit.
6. Il est normal que le chargeur devienne chaud au toucher lorsqu'il fonctionne.
7. Débrancher le chargeur de la prise de courant alternatif si on prévoit ne pas l'utiliser pendant longtemps,
8. Ne jamais entreposer des piles déchargées. Les recharger immédiatement dès qu'elles sont déchargées.

9. Divers facteurs influent sur la durée de vie des blocs-pile. Un bloc-pile qui a été très utilisé et qui a plus d'un an, peut ne pas fournir le même rendement qu'un bloc-pile neuf.

### UTILISATION DU DISPOSITIF DE RAFFRAÎCHISSEMENT

Le dispositif de rafraîchissement fonctionne pendant la nuit : il décharge puis recharge rapidement le bloc-pile. Une charge d'entretien maintient la pile à 100 % de sa capacité pour permettre de l'utiliser le lendemain. Ainsi, un bloc-pile peut fonctionner comme un neuf, même s'il a « mémorisé » un niveau de charge.

Grâce à un cycle de rafraîchissement mensuel, un bloc-pile dure beaucoup plus longtemps. Andis suggère d'utiliser le dispositif de rafraîchissement une fois par mois à la fin d'un jour de travail.

L'utilisation du dispositif de rafraîchissement pendant la nuit permet d'éviter toute interruption du travail due au fonctionnement de ce dispositif (Figure I).

1. Le socle du chargeur doit être branché pour que le dispositif de rafraîchissement puisse fonctionner.
2. Avec la tondeuse AGR+ ou un bloc-pile AGR+ dans le socle du chargeur, appuyer une fois sur le bouton de rafraîchissement. Le voyant vert clignote pendant que la pile se décharge.
3. Le voyant vert cesse de clignoter, et devient fixe lorsque le bloc-pile se charge à nouveau (voir les séquences des voyants SensaCharge, page 18).
4. Si on a appuyé par mégarde sur le bouton de rafraîchissement, il y a deux manières d'empêcher le bloc-pile de se décharger. Si on retire la tondeuse du chargeur puis on l'y remet, on annule le rafraîchissement et on commande la reprise de la charge rapide. On peut aussi débrancher le socle du chargeur pendant quelques secondes pour remettre le chargeur en circuit.
5. **NOTA** : Le cycle de rafraîchissement prend environ huit heures pour la charge complète d'un bloc-pile. Pendant ce temps, le chargeur doit mesurer avec précision la tension de la pile. Si le chargeur reste au cycle de rafraîchissement ou n'assure pas la charge complète de la pile, exécuter les étapes énoncées à la page 20, numéro 2.

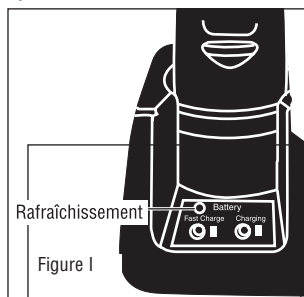

## MODE D'EMPLOI

Lire les instructions suivantes avant d'utiliser la tondeuse Andis. Accorder à cet instrument de précision et de haute qualité tout le soin qu'il mérite et il assurera des années de services.

### DÉPOSE DU JEU DE LAMES

Avant de déposer le jeu de lames, s'assurer que le moteur de la tondeuse est hors tension. Pousser le mécanisme de déblocage des lames, situé sous l'articulation (Figure J). Tout en tenant ce mécanisme, appuyer sur la lame (Figure K) et la dégager délicatement de l'articulation. Si l'articulation se rabat et affleure la tondeuse, la relever à l'aide d'un petit tournevis ordinaire glissé sous sa languette (Figure L).

**NOTA** : Des poils peuvent s'accumuler sous la lame, dans la cavité avant du boîtier. En ce cas, retirer la lame de la tondeuse et enlever les poils à l'aide d'une petite brosse ou d'une brosse à dents usagée (pour l'emplacement de la cavité, voir la figure M).

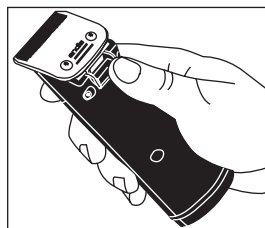

Figure J

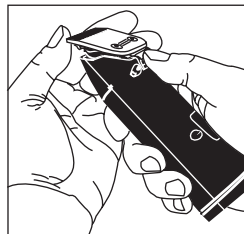

Figure K

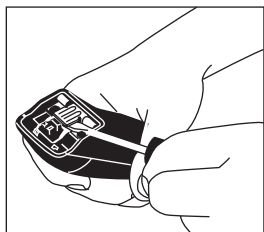

Figure L

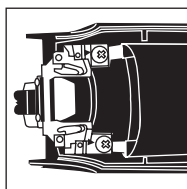

Figure M

## REPLACEMENT OU CHANGEMENT DU JEU DE LAMES

Pour remplacer ou changer le jeu de lames, faire glisser la tête vers l'articulation de la tondeuse (Figure N) et, après avoir mis la tondeuse sous tension, appuyer sur la lame jusqu'à ce qu'elle se verrouille dans la tondeuse.

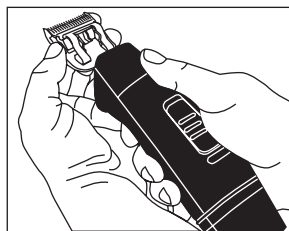

Figure N

## ENTRETIEN DE L'APPAREIL

Les mécanismes internes du moteur de la tondeuse ont été graissés à vie en usine. Sauf l'entretien recommandé décrit dans ce manuel, aucun autre entretien ne doit être effectué sauf par Andis Company ou un centre d'entretien agréé Andis.

## SOIN ET ENTRETIEN DES LAMES DE LA TONDEUSE ANDIS

Graisser les lames avant, pendant et après chaque utilisation. Si la coupe devient inégale ou ralentit, c'est signe que les lames ont besoin d'être graissées. Verser quelques gouttes d'huile sur l'avant et le côté des lames de coupe (Figure O). Essuyer l'excès d'huile des lames à l'aide d'un chiffon doux et sec. Les lubrifiants en aérosol ne contiennent pas suffisamment d'huile pour assurer un bon graissage mais sont d'excellents liquides de refroidissement des lames de la tondeuse. Toujours remplacer les lames émoussées ou brisées pour éviter toute blessure. Débarrasser les lames de tous les poils qui ont pu s'y accumuler à l'aide d'une petite brosse ou d'une brosse à dents usagée.

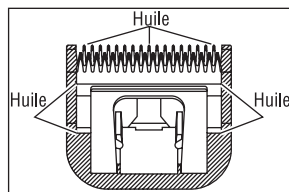

Figure O

Pour nettoyer les lames, il est conseillé d'immerger **les seules lames** dans un récipient contenant de l'huile Andis pour tondeuse tout en faisant fonctionner l'appareil. Les poils et les débris qui ont pu s'accumuler entre les lames doivent être éliminés. Le nettoyage terminé, arrêter

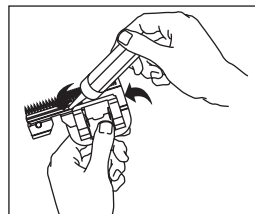

Figure P

la tondeuse, sécher les lames avec un chiffon sec, et l'appareil est prêt à fonctionner de nouveau. Si après avoir nettoyé les lames, on constate qu'elles ne coupent toujours pas, il se peut qu'il reste des débris de poils entre la lame supérieure et la lame inférieure. En ce cas, on doit éjecter la lame de la tondeuse. Faire glisser latéralement la lame supérieure, sans détendre le ressort de traction ni sortir complètement la lame supérieure de sous le ressort (pour la position de la lame, voir la figure P). Nettoyer l'espace qui sépare les lames avec un chiffon sec, puis mettre une goutte d'huile pour tondeuse sur la surface de contact de la lame supérieure et de la lame inférieure ainsi que dans la rainure de guidage du ressort (Figure N). Faire ensuite glisser la lame supérieure jusqu'à l'autre extrémité de la lame inférieure et répéter les opérations. Puis, faire glisser la lame supérieure pour la recentrer par rapport à la lame inférieure. Tenir ou entreposer la tondeuse Andis lames vers le bas, de manière que l'excès d'huile ne coule pas dans le boîtier.

**ATTENTION** : Ne jamais manipuler la tondeuse Andis lorsqu'on manœuvre un robinet de puisage. Sous peine de recevoir une décharge électrique et d'endommager la tondeuse, ne jamais la mettre sous le jet d'un robinet et ne jamais la plonger dans l'eau. **La société ANDIS décline toute responsabilité en cas de blessure due à ce genre de négligence.**

## REPLACEMENT DE L'ENTRAÎNEMENT DE LA LAME

Si les lames de la tondeuse ne coupent plus suffisamment (veiller à en essayer plusieurs, car le tranchant de celle qui est montée peut être émoussé), il se peut que l'entraînement doive être remplacé.

Pour remplacer l'entraînement :

1. Déposer le jeu de lames (Figure Q).
2. Déposer le couvercle de l'entraînement (Figure R).
3. Déposer les vis de fixation de l'entraînement (Figure S).
4. **NOTA** : Avant de déposer l'entraînement, en noter la position (pour faciliter le remontage). Déposer l'entraînement (Figure T).
5. Le palier d'entraînement doit être en position basse, sinon l'y placer avec le doigt (Figures U et V).
6. Poser un entraînement neuf, aligner les trous des vis et le mettre en place (Figure T).
7. Remonter l'entraînement de la lame en reposant les vis de fixation (Figure S), **sans les serrer excessivement**.
8. Reposer le couvercle de l'entraînement (Figure R).
9. Reposer la lame (Figure W).

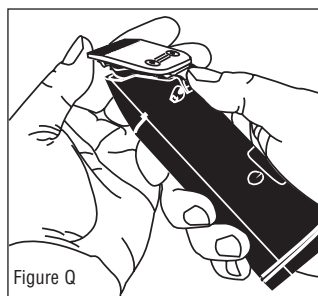

Figure Q

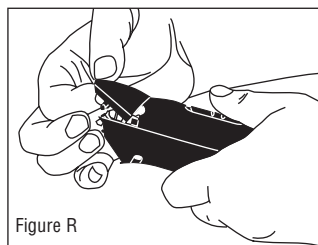

Figure R

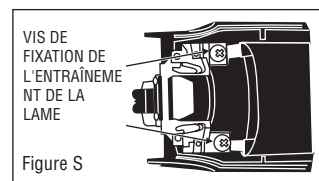

Figure S

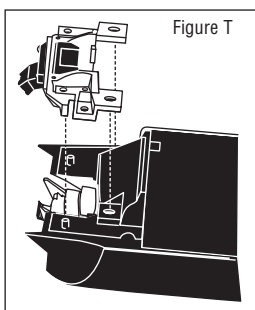

Figure T

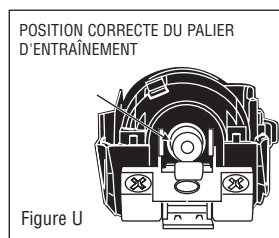

Figure U

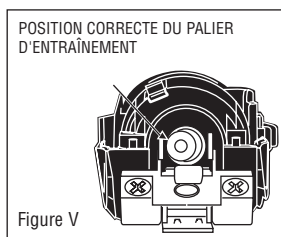

Figure V

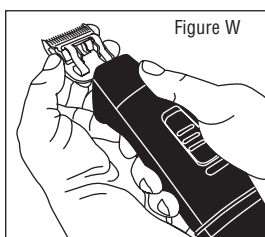

Figure W

## SERVICE DE RÉPARATION ASSURÉ PAR L'USINE

Lorsque leur tranchant s'émousse après un usage répété, il est conseillé d'envoyer les lames de la tondeuse à l'un des centres d'entretien agréés Andis répertoriés ci-dessous pour les faire raffûter. Si on veut par la même occasion faire entretenir la tondeuse, emballer soigneusement les lames et la tondeuse et les expédier par colis postal assuré ou par U.P.S.

Please see enclosed slip sheet for all Andis Authorized repair stations

- En la ficha adjunta encontrará todos los centros de reparación autorizados de Andis
- Pour tous les centres d'entretien agréés Andis, consulter l'intercalaire ci-joint.



### LIMITED WARRANTY

This Andis product is warranted against defective material or workmanship for one year from the date of purchase. All implied warranties arising and by virtue of State law shall also be limited to one year. Any Andis product determined to be defective in material or workmanship during the warranty period will be repaired or replaced without cost to the consumer for parts and labor. The defective product must be returned with proof of purchase and \$6.50 to cover cost of handling, to any Authorized Andis Repair Station or to: Andis, 1800 Renaissance Blvd., Sturtevant, Wisconsin 53177 U.S.A. Enclose or attach a letter describing the nature of the problem. Due to foreign matter sometimes found in hair, clipper blades or resharpening of blades are not subject to the one year warranty. The blade set has a 10 Day Limited Warranty. If the blade set fails to cut, it will be resharpened free of charge if returned within 10 days of purchase. Send your blade set postage prepaid with the original purchase receipt to: ANDIS COMPANY, ATTENTION: Service Department, 1800 Renaissance Blvd., Sturtevant, Wisconsin 53177 U.S.A. Andis will not be liable under this warranty for any defect, failure or malfunction of any of its products caused by normal wear, abuse, misuse, unauthorized adjustments or disassembling. Andis will not be liable for any consequential damages resulting from any defect in material or workmanship of any of its products. Some States do not allow limitations on how long an implied warranty lasts or exclusion or limitation of incidental or consequential damages, so the above limitations or exclusions may not apply to you. The Warranty gives you specific legal rights, and you may also have other rights which may vary from State to State.

### GARANTÍA LIMITADA

Este producto Andis está garantizado contra defectos de materia prima o de fabricación durante un año a partir de la fecha de compra. Todas las garantías implícitas surgidas y en virtud de la ley estatal tendrán también un límite de un año. Cualquier producto Andis que haya sido considerado defectuoso en cuanto a materia prima o fabricación durante el periodo de garantía será reparado o cambiado por otro sin gasto alguno para el consumidor en concepto de piezas o mano de obra. El producto defectuoso debe ser enviado, junto con el comprobante de compra y \$6.50 dólares americanos para cubrir los gastos de manejo, a cualquier centro de reparación autorizado de Andis o a: Andis, 1800 Renaissance Blvd., Sturtevant, WI 53177 (EE.UU.). Adjunte una carta que describe el problema. Debido a que a veces se encuentran cuerpos extraños en el pelo, las cuchillas de la maquinilla y el nuevo afilado de las mismas no se garantizan por un año. El juego de cuchillas tiene una garantía limitada de 10 días. Si el juego de cuchillas no corta, lo reafilemos gratuitamente si se envía dentro de los 10 primeros días de la compra. Envíe el juego de cuchillas con franqueo prepago con el recibo original a: ANDIS COMPANY, ATTENTION: Service Department, 1800 Renaissance Blvd., Sturtevant, Wisconsin 53177 EE.UU. Bajo esta garantía, Andis no será responsable de ningún defecto, falla o avería de cualquiera de sus productos que sea ocasionado por el desgaste normal, mal uso, uso indebido, modificaciones o desmontaje no autorizados. Andis no será responsable de los daños consecuentes que resulten de cualquier defecto de material o fabricación en cualquiera de sus productos. Algunos estados no permiten limitaciones respecto a la duración de una garantía implícita, o exclusión o limitación de daños incidentales o consecuentes, de manera que es posible que las limitaciones o exclusiones arriba indicadas no sean aplicables a su caso. La garantía otorga derechos legales específicos, y es posible que usted tenga otros derechos que pueden variar de un estado a otro.

### GARANTIE LIMITÉE

Ce produit Andis est garanti contre tout vice de matière ou défaut de fabrication pendant un an à compter de la date d'achat. La durée de validité de toutes les garanties implicites découlant et applicables en vertu de la législation de l'état ou de la province est aussi limitée à un an. Tout produit Andis qui présente un vice de matière ou un défaut de fabrication pendant la période de garantie est réparé ou remplacé sans frais de pièces et de main-d'œuvre pour le consommateur. Le produit défectueux doit être renvoyé en port payé, avec la preuve d'achat et 6,50 \$ pour les frais de manutention, à tout centre d'entretien agréé Andis ou à : Andis, 1800 Renaissance Blvd., Sturtevant, WI 53177 U.S.A. Joindre une lettre décrivant la nature du problème. À cause des corps étrangers qui se trouvent parfois dans les poils, les lames de tondeuse et leur affûtage sont exclus de la garantie d'un an. Le jeu de lames fait l'objet d'une garantie limitée de 10 jours. S'il ne coupe pas, il est raffûté gratuitement, à condition d'être renvoyé dans les 10 jours suivant la date d'achat. Expédier le jeu de lames en port payé, avec l'original de la preuve d'achat, à : ANDIS COMPANY, ATTENTION : Service Department, 1800 Renaissance Blvd., Sturtevant, WI 53177 U.S.A. Andis décline toute responsabilité au titre de la garantie pour tous défaut, panne ou mauvais fonctionnement de l'un quelconque de ses produits, imputables à l'usure normale, à l'usage abusif, au mésusage, à des réglages ou à un démontage non autorisés. Andis décline toute responsabilité en matière de dommages indirects découlant de tout vice de matière ou défaut de fabrication de l'un quelconque de ses produits. Comme certains états ou certaines provinces n'admettent pas les limitations de la durée de validité d'une garantie implicite ou l'exclusion ou la limitation des dommages accessoires ou indirects, les limitations ou exclusions ci-dessus peuvent ne pas s'appliquer. La garantie confère des droits reconnus par la loi et peut s'assortir d'autres droits qui diffèrent d'un état, d'une province ou d'un pays à l'autre.

**andis<sup>®</sup>**  

---